

【2025 年度事業報告】

1. 大会

①第 57 回春季リーグ戦兼文部科学大臣杯第 60 回全日本大学ソフトボール選手権大会一次予選 結果

【男子 1 部】予選リーグ順位

2025春	国士館	日体大	早稲田	慶應大	中央大	日本大		勝	負	分	得点	失点	順位
国士館	●	○	○	○	○	○		4	1	0	37	19	2
日体大	○	●	○	○	○	○		5	0	0	63	2	1
早稲田	●	●	●	○	●	○		2	3	0	25	35	4
慶應大	●	●	●	●	●	○		1	4	0	25	43	5
中央大	●	●	○	○	●	○		3	2	0	26	42	3
日本大	●	●	●	●	●	●		0	5	0	8	43	6

【女子 1 部】予選リーグ順位 4 勝 1 敗で並んだ 3 大学については当該チームの失点率で順位決定を行った。

2025春	東女体	日体大	日女体	学芸大	早稲田	国士館		勝	負	分	得点	失点	順位
東女体	●	○	○	○	○	○		4	1	0	24	4	2
日体大	○	●	○	○	○	○		4	1	0	14	4	1
日女体	●	○	●	○	○	○		4	1	0	16	7	3
学芸大	●	●	●	●	●	○		1	4	0	8	19	5
早稲田	●	●	●	○	●	○		2	3	0	11	18	4
国士館	●	●	●	●	●	●		0	5	0	7	28	6

【男子 1 部最終順位】

優勝	日本体育大学	第60回インカレ出場	60年連続60回目
準優勝	国士館大学	第60回インカレ出場	60年連続60回目
3位	中央大学	第60回インカレ出場	4年連続33回目
4位	早稲田大学	第60回インカレ出場	60年連続60回目
5位	慶應義塾大学	2次予選会へ	
6位	日本大学	2次予選会へ	

【女子 1 部最終順位】

◇2025女子結果

優勝	日本体育大学	第60回インカレ出場	60年連続60回目
準優勝	東京女子体育大学	第60回インカレ出場	60年連続60回目
3位	日本女子体育大学	第60回インカレ出場	5年連続54回目
4位	早稲田大学	第60回インカレ出場	20年連続21回目
5位	東京学芸大学	第60回インカレ出場	9年ぶり21回目
6位	国士館大学	第60回インカレ出場	4年連続29回目

【男子2部】

2025春	東京大	成蹊大	桜美林	明治大	立教大	学習院	学芸大	勝	負	分	得点	失点	順位
東京大		○ 8 - 7	○ 14 - 7	○ 4 - 3	● 8 - 10	○ 9 - 8	○ 13 - 8	5	1	0	56	43	1
成蹊大	● 7 - 8		● 18 - 22	● 4 - 10	○ 10 - 8	● 5 - 7	● 6 - 10	1	5	0	50	65	7
桜美林	● 7 - 14	○ 22 - 18		○ 6 - 2	● 6 - 9	● 11 - 12	● 13 - 21	2	4	0	65	76	6
明治大	● 3 - 4	○ 10 - 4	● 2 - 6		○ 10 - 6	○ 5 - 4	● 2 - 12	3	3	0	32	36	3
立教大	○ 10 - 8	● 8 - 10	○ 9 - 6	● 6 - 10		○ 16 - 2	● 4 - 11	3	3	0	53	47	4
学習院	● 8 - 9	○ 7 - 5	○ 12 - 11	● 4 - 5	● 2 - 16		○ 7 - 4	3	3	0	40	50	5
学芸大	● 8 - 13	○ 10 - 6	○ 21 - 13	○ 12 - 2	○ 11 - 4	● 4 - 7		4	2	0	66	45	2

【女子2部 A section】

2025春	東富士	桜美林	学習院	慶應大	東洋大			勝	負	分	得点	失点	順位
東富士		○ 18 - 0	○ 14 - 1	○ 17 - 0	○ 16 - 0			4	0	0	65	1	1
桜美林	● 0 - 18		● 1 - 10	○ 9 - 7	○ 13 - 10			2	2	0	23	45	3
学習院	● 1 - 14	○ 10 - 1		○ 14 - 4	○ 17 - 0			3	1	0	42	19	2
慶應大	● 0 - 17	● 7 - 9	● 4 - 14		● 3 - 10			0	4	0	14	50	5
東洋大	● 0 - 16	● 10 - 13	● 0 - 17	○ 10 - 3				1	3	0	20	49	4

【女子2部 B section】

2025春	明治大	中央大	成蹊大	実践女子				勝	負	分	得点	失点	順位
明治大		○ 7 - 0	● 0 - 7	● 5 - 7				1	2	0	12	14	4
中央大	● 0 - 7		○ 5 - 3	○ 12 - 10				2	1	0	17	20	1
成蹊大	○ 7 - 0	● 3 - 5		● 9 - 11				1	2	0	19	16	3
実践女子	○ 7 - 5	● 10 - 12	○ 11 - 9					2	1	0	28	26	2

※4月26日(土)

第一試合 中央大 vs 明治大 (明治大、中央大の順で棄権申告の為、没収試合)

第二試合 明治大 vs 成蹊大 (明治大学棄権の為、没収試合)

【女子2部 順位決定戦】

A1位 東京富士	15 - 0	B1位 中央大
A2位 学習院	25 - 6	B2位 実践女子

2部 優勝	東京富士
2部 準優勝	中央大
2部 3位	学習院

【入替え戦】

○男子1部6位 日本大学 6-2 男子2部リーグ優勝 東京大学

○女子1部6位 国士舘大学 1-3 女子2部リーグ優勝 東京富士大学

⇒男子：入替無し

女子：国士舘大学2部降格 東京富士大学1部昇格

【最優秀選手賞】

○男子1部：大島 烈士（日本体育大学）

○女子1部：大島萌々子（日本体育大学）

○男子2部：名和 大智（東京大学）

○女子2部：三ツ木聖奈（東京富士大学）

【最優秀投手賞】

○男子1部：吉本 和央（日本体育大学）

○女子1部：小林 千織（日本女子体育大学）

○男子2部：阿部功志郎（学習院大学）

○女子2部：菊池 真央（東京富士大学）

【首位打者賞】

○男子1部：宮本 祐道（日本体育大学）

○女子1部：縄 明優花（東京女子体育大学）

○男子2部：島崎 修一（東京大学）、水田 達弥（東京学芸大学）

○女子2部：小島 遙花（東京富士大学）

②第 57 回春季リーグ戦兼文部科学大臣杯第 60 回全日本大学ソフトボール選手権大会二次予選 結果

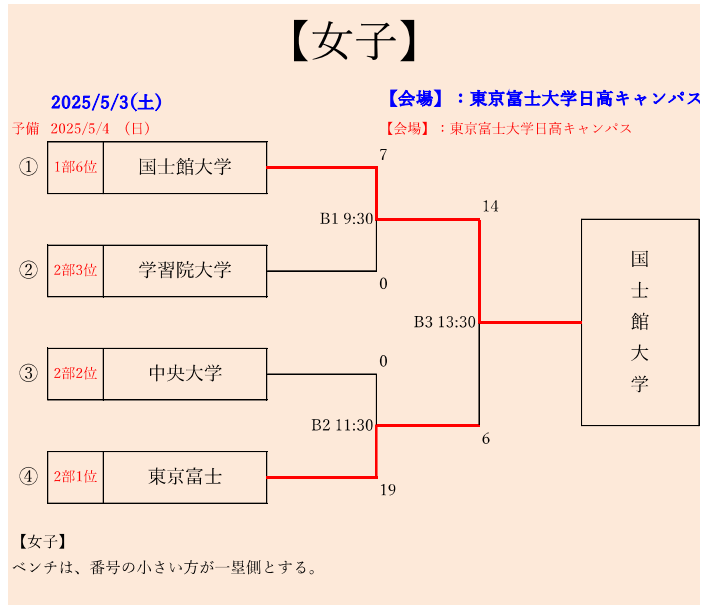
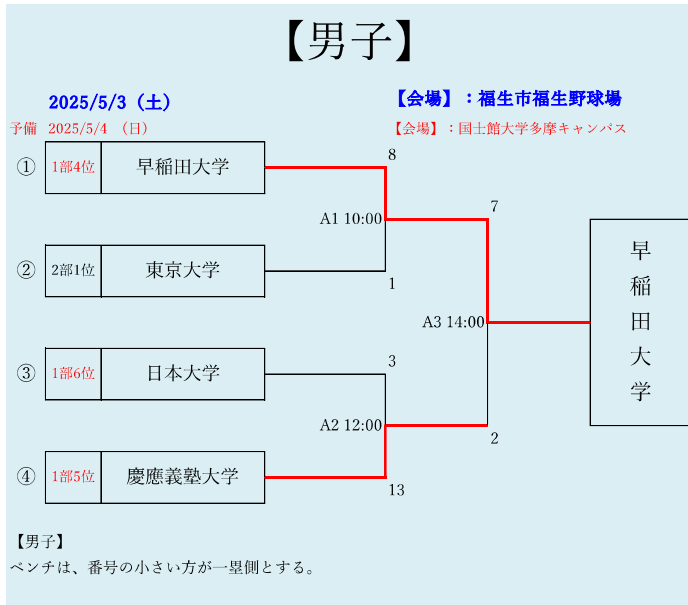

③、④文部科学大臣杯第 60 回全日本大学選手権大会 出場大学および結果

【男子】

- 第 1 代表 (東京都学連推薦) 日本体育大学 = 優勝 (2 年連続 3 4 回目)
- 第 2 代表 (東京都学連推薦) 国士舘大学 = 2 回戦敗退
- 第 3 代表 (東京都学連推薦) 中央大学 = 3 回戦敗退
- 第 4 代表 (東京都学連推薦) 早稲田大学 = 初戦敗退

【女子】

- 第 1 代表 (東京都学連推薦) 日本体育大学 = 第 3 位
- 第 2 代表 (東京都学連推薦) 東京女子体育大学 = 2 回戦敗退
- 第 3 代表 (東京都学連推薦) 日本女子体育大学 = 初戦敗退
- 第 4 代表 (東京都学連推薦) 早稲田大学 = 初戦敗退
- 第 5 代表 (東京都学連推薦) 東京学芸大学 = 初戦敗退
- 第 6 代表 (東京都学連推薦) 国士舘大学 = 初戦敗退

③文部科学大臣杯第 60 回全日本大学ソフトボール選手権大会 男子結果

会期：2025 年 9 月 6 日（土）～8 日（月）

会場：富山県岩瀬スポーツ公園ソフトボール広場 A～D 球場

文部科学大臣杯

第 60 回全日本大学男子ソフトボール選手権大会

期 間 令和 7 年 9 月 6 日（土）～8 日（月）

会 場 富山県岩瀬スポーツ公園ソフトボール広場

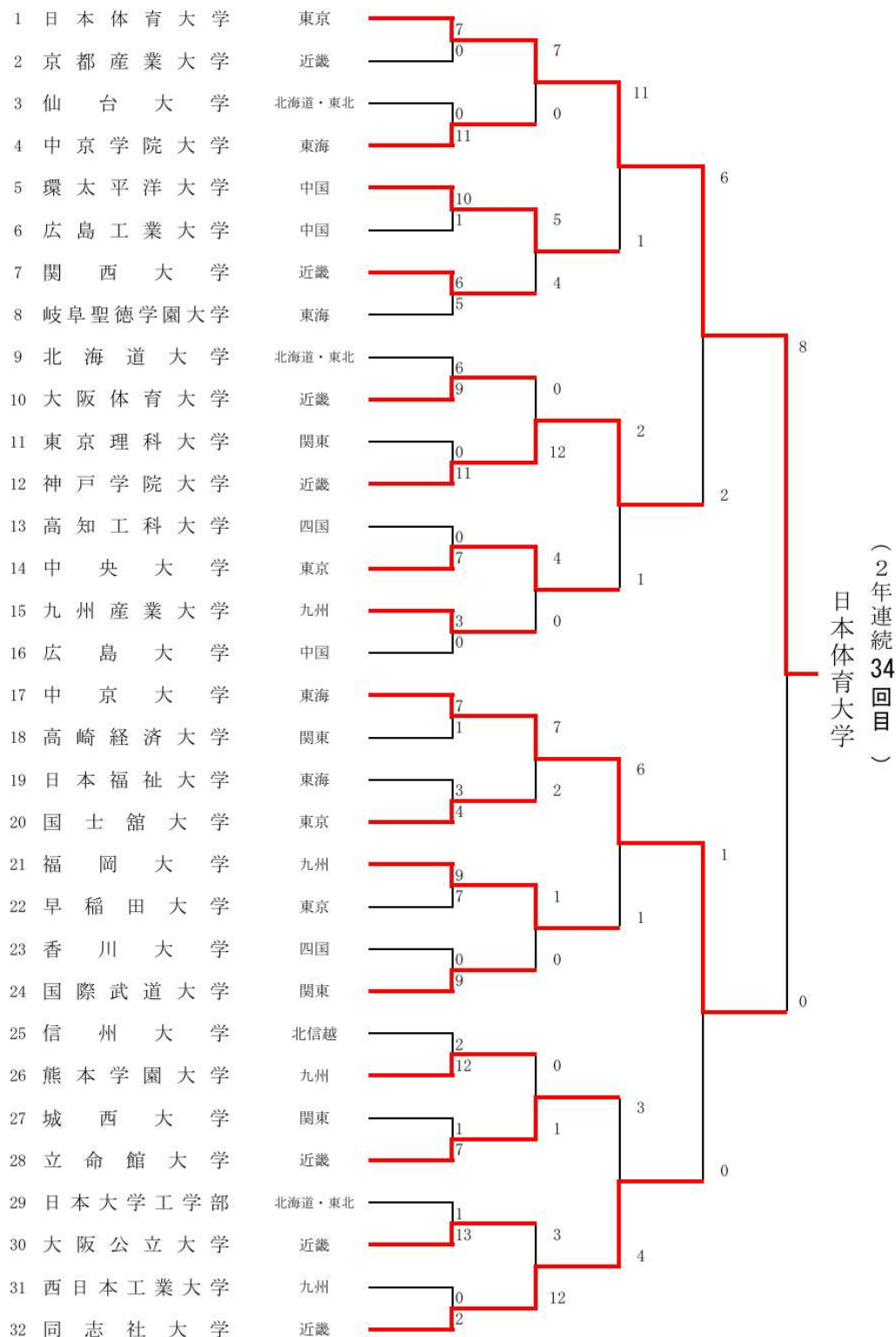

④文部科学大臣杯第60回全日本大学ソフトボール選手権大会 女子結果

会期：2025年8月29日（金）～31日（日）

会場：愛知県安城市総合運動公園・デンソーブライトペガサスタジアム

文部科学大臣杯
第60回全日本大学女子ソフトボール選手権大会

期間 令和7年8月29日（金）～8月31日（日）

会場 デンソーブライトペガサスタジアムAB・安城市総合運動公園野球場AB

A：デンソーブライトペガサスタジアムA球場 B：デンソーブライトペガサスタジアムB球場

C：野球場A球場 D：野球場B球場

第1試合①：9：00～

第2試合②：11：00～

第3試合③：13：00～

第4試合④：15：00～

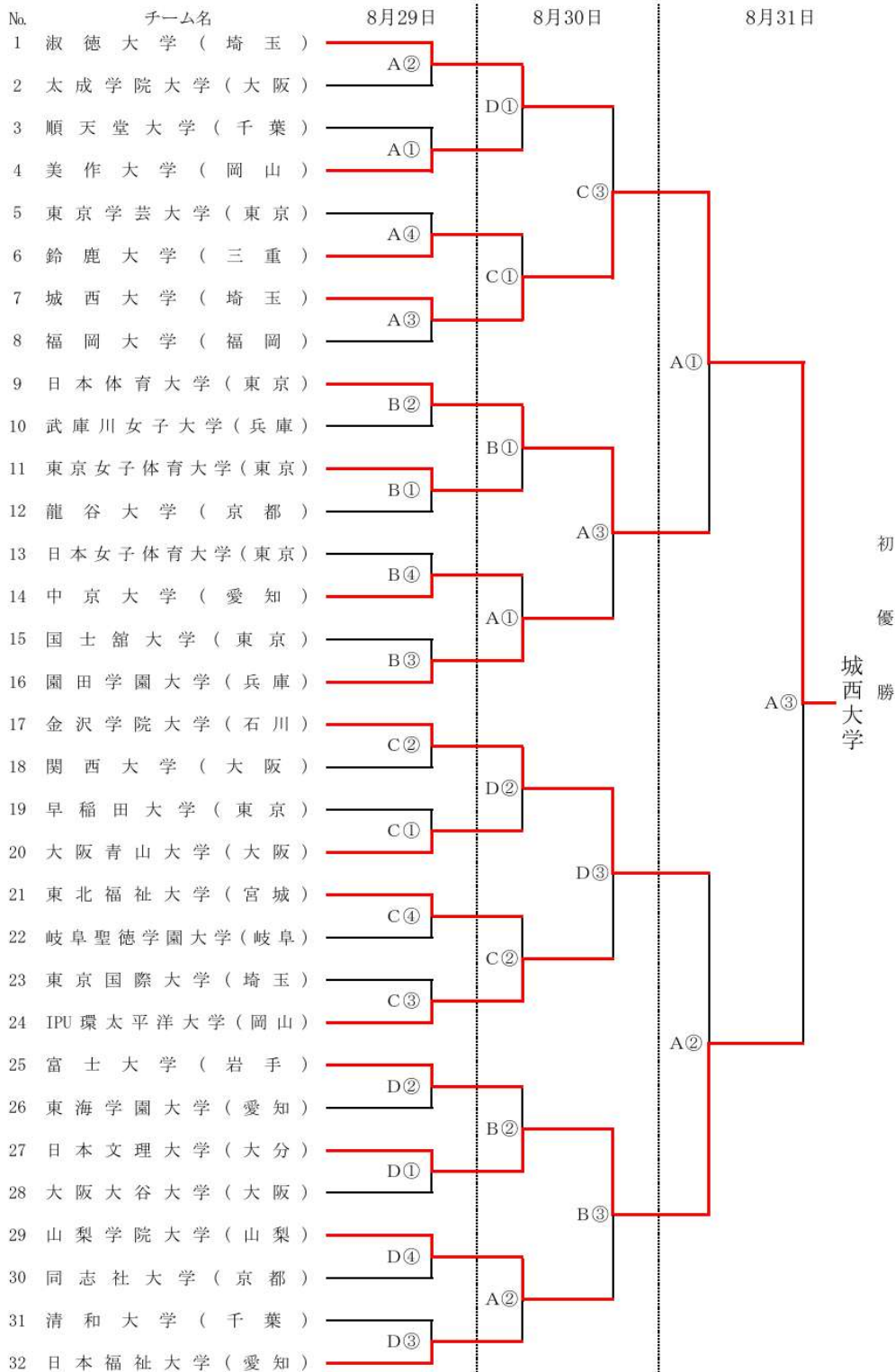

⑤第40回東日本大学ソフトボール選手権大会 男子結果

会期：2025年7月5日（土）～6日（日）

会場：群馬県 ブルドックTCCフィールド高根・大泉スバル運動公園

第40回 東日本大学男子ソフトボール選手権大会

期日 令和7年7月5日（土）～6日（日） 予備日 7月7日（月）

会場 A・B・C球場：群馬県館林市 ブルドックTCCフィールド高根

D球場：群馬県大泉町 大泉スバル運動公園

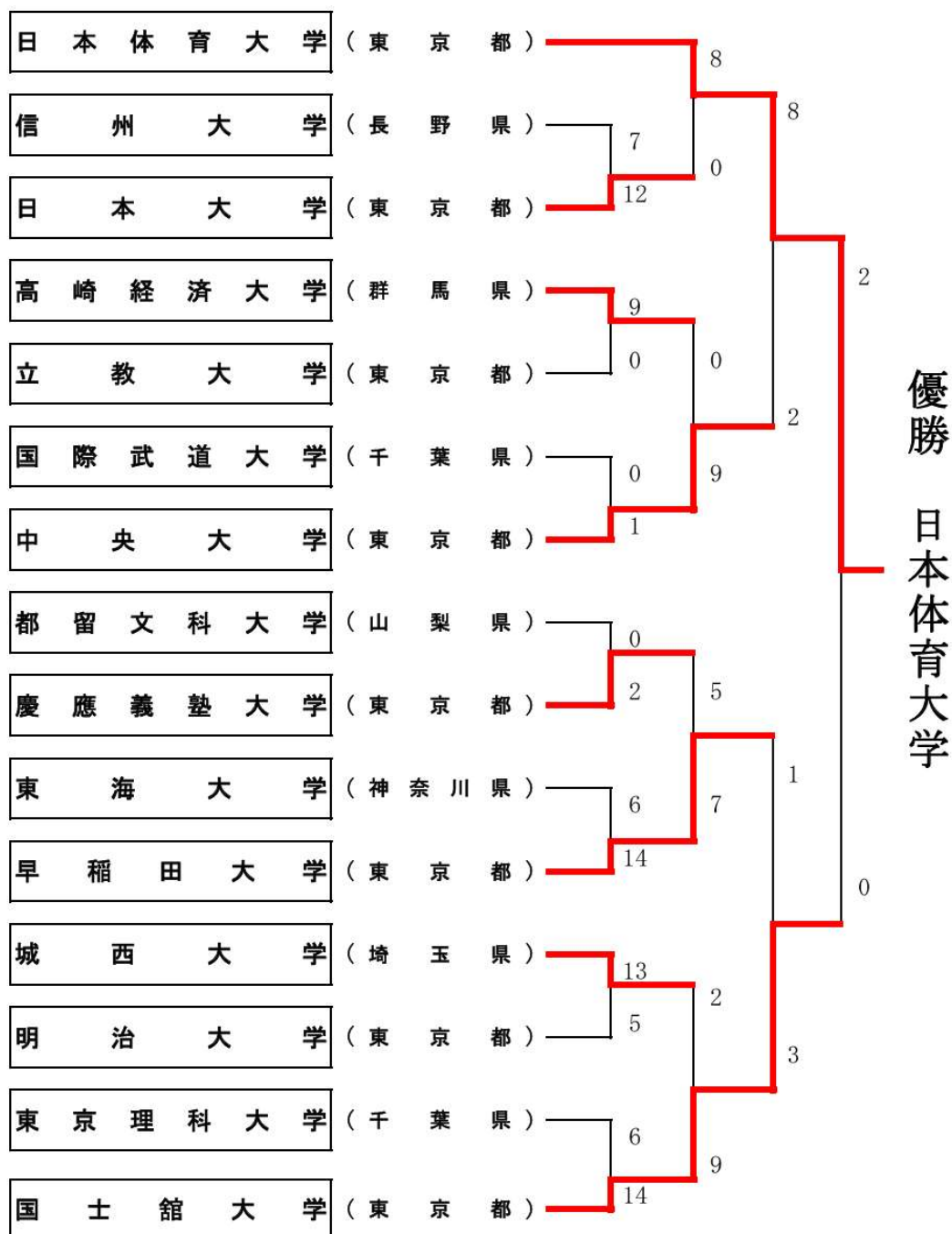

本連盟から8大学出場

⑥第40回東日本大学ソフトボール選手権大会 女子結果

会期：2025年7月5日（土）～7日（月）

会場：山梨県 高根総合グラウンド、武川運動公園、山梨学院砂田ソフトボール場

第40回東日本大学女子ソフトボール選手権大会

期 日：令和7年7月5日（土）・6日（日）・7日（月）

会 場：山梨県北杜市

高根総合グラウンド

武川運動公園

山梨県甲府市

山梨学院砂田ソフトボール場

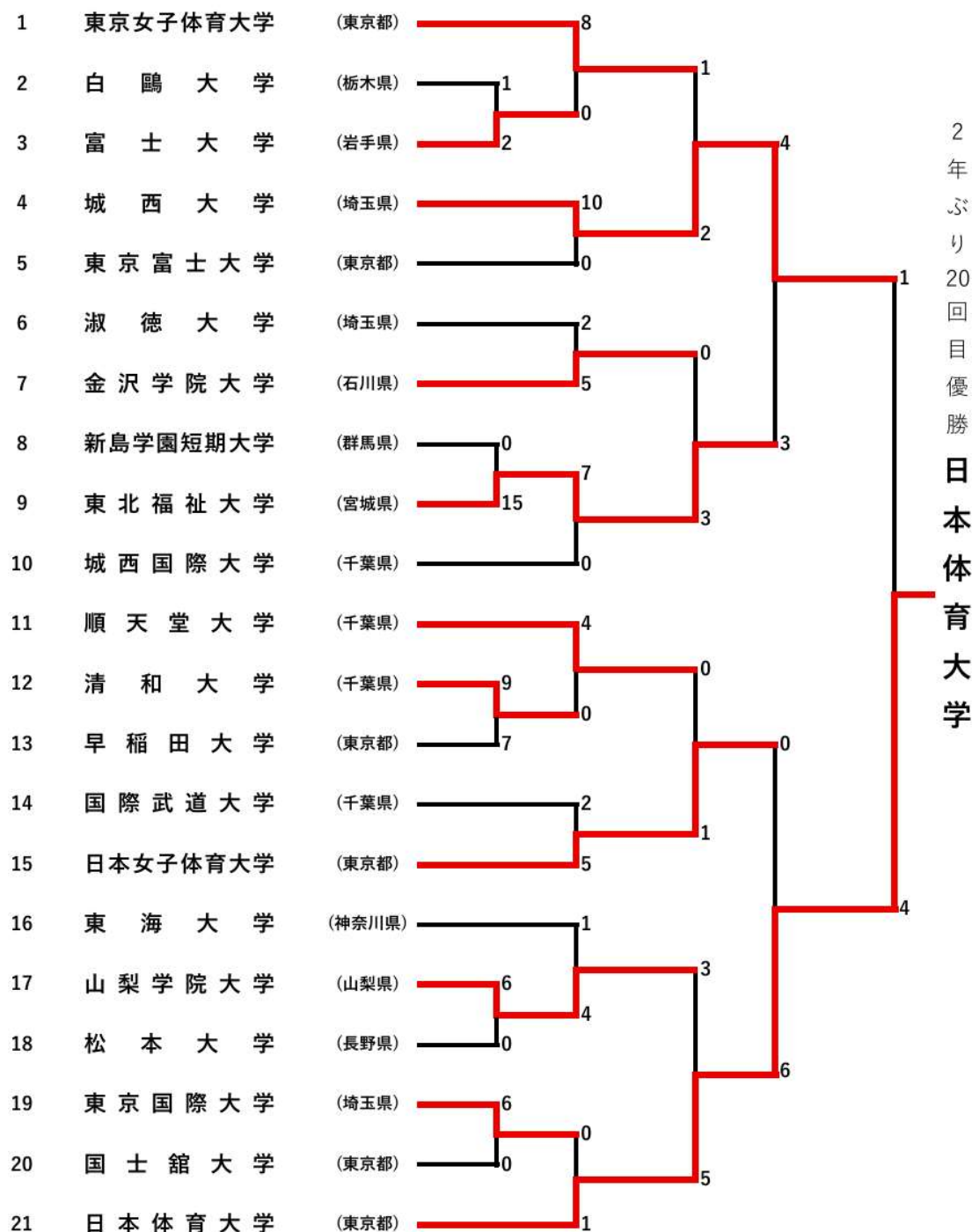

⑦第 57 回秋季リーグ戦

【男子 1 部】 2 勝 3 敗で並んだ 3 大学については、当該チームの失点率で順位決定を行った。

2025秋	国士館	日体大	早稲田	慶應大	中央大	日本大		勝	負	分	得点	失点	順位
国士館		● 0 - 10	● 3 - 10	○ 7 - 0	● 2 - 4	○ 6 - 4		2	3	0	18	28	4
日体大	○ 10 - 0		○ 15 - 0	○ 10 - 0	○ 4 - 0	○ 13 - 0		5	0	0	52	0	1
早稲田	○ 10 - 3	● 0 - 15		● 2 - 12	● 1 - 9	○ 8 - 2		2	3	0	21	41	5
慶應大	● 0 - 7	● 0 - 10	○ 12 - 2		● 1 - 9	○ 16 - 3		2	3	0	29	31	3
中央大	○ 4 - 2	● 0 - 4	○ 9 - 1	○ 9 - 1		○ 10 - 0		4	1	0	32	8	2
日本大	● 4 - 6	● 0 - 13	● 2 - 8	● 3 - 16	● 0 - 10			0	5	0	9	53	6

【女子 1 部】

2025秋	東女体	日体大	日女体	学芸大	早稲田	東富士		勝	負	分	得点	失点	順位
東女体		● 1 - 2	○ 5 - 1	○ 5 - 1	○ 4 - 1	○ 7 - 0		4	1	0	22	5	2
日体大	○ 2 - 1		○ 5 - 0	○ 7 - 0	○ 9 - 0	○ 11 - 2		5	0	0	34	3	1
日女体	● 1 - 5	● 0 - 5		○ 4 - 2	● 6 - 7	○ 1 - 0		2	3	0	12	19	4
学芸大	● 1 - 5	● 0 - 7	● 2 - 4		● 1 - 7	● 1 - 5		0	5	0	5	28	6
早稲田	● 1 - 4	● 0 - 9	○ 7 - 6	○ 5 - 1		○ 4 - 2		3	2	0	17	22	3
東富士	● 0 - 7	● 2 - 11	● 0 - 1	○ 7 - 1	● 2 - 4			1	4	0	11	24	5

【男子2部 A section】（今秋から8チームとなったため2セクションで実施）

【Men's Division 2】A section

2025秋	立教大	成蹊大	桜美林	学習院				勝	負	分	得点	失点	順位
立教大		● 4 - 5	● 8 - 9	● 4 - 6				0	3	0	16	20	4
成蹊大	○ 5 - 4		● 10 - 11	○ 17 - 9				2	1	0	32	24	2
桜美林	○ 9 - 8	○ 11 - 10		○ 10 - 9				3	0	0	30	27	1
学習院	○ 6 - 4	● 9 - 17	● 9 - 10					1	2	0	24	31	3

【男子2部 B section】

【Men's Division 2】B section

2025秋	東洋大	東京大	明治大	学芸大				勝	負	分	得点	失点	順位
東洋大		● 0 - 36	● 3 - 23	● 1 - 16				0	3	0	4	75	4
東京大	○ 36 - 0		● 3 - 4	○ 7 - 0				2	1	0	46	4	2
明治大	○ 23 - 3	○ 4 - 3		○ 6 - 2				3	0	0	33	8	1
学芸大	○ 16 - 1	● 0 - 7	● 2 - 6					1	2	0	18	14	3

【男子2部 順位決定戦】

A1位 桜美林	3 - 14	B1位 明治大
A2位 成蹊大	3 - 1	B2位 東京大

2部 優勝	明治大
2部 準優勝	桜美林
2部 3位	成蹊大

【女子1部 A section】

【Women's Division 2】A section

2025秋	明治大	中央大	成蹊大	慶応大	日本大			勝	負	分	得点	失点	順位
明治大		○ 11 - 4	● 3 - 10	△ 6 - 6	△ 6 - 6			1	1	2	26	26	3
中央大	● 4 - 11		○ 10 - 6	● 5 - 9	● 0 - 10			1	3	0	19	36	5
成蹊大	○ 10 - 3	● 6 - 10		○ 8 - 0	○ 3 - 1			3	1	0	27	14	1
慶応大	△ 6 - 6	○ 9 - 5	● 0 - 8		● 2 - 3			1	2	1	17	22	4
日本大	△ 6 - 6	○ 10 - 0	● 1 - 3	○ 3 - 2				2	1	1	10	11	2

【女子1部 B section】

【Women's Division 2】B section

2025秋	国士館	桜美林	学習院	実践女子	東洋大			勝	負	分	得点	失点	順位
国士館		○ 20 - 2	○ 7 - 0	○ 8 - 0	○ 15 - 0			4	0	0	50	2	1
桜美林	● 2 - 20		● 6 - 16	● 13 - 7	○ 10 - 9			1	3	0	31	52	4
学習院	● 0 - 7	○ 16 - 6		○ 11 - 6	○ 14 - 1			3	1	0	41	20	2
実践女子	● 0 - 8	○ 13 - 7	● 11 - 6		● 1 - 4			1	3	0	25	25	3
東洋大	● 0 - 15	● 9 - 10	● 1 - 14	○ 4 - 1				0	3	0	14	40	5

【女子2部 順位決定戦】

A1位 成蹊大	0 - 8	B1位 国士館
A2位 日本大	0 - 5	B2位 学習院

2部 優勝	国士館
2部 準優勝	成蹊大
2部 3位	学習院

【入替え戦】

○男子1部6位 日本大学 9-7 男子2部リーグ優勝 明治大学

○女子1部6位 東京学芸大学 2-9 女子2部リーグ優勝 国士舘大学

⇒男子：入替無し

女子：東京学芸大学2部降格 国士舘大学1部昇格

【最優秀選手賞】

○男子1部：竹内 淳貴（日本体育大学）

○女子1部：佐藤希乃花（日本体育大学）

○男子2部：池田 悠人（明治大学）

○女子2部：山岡 愛実（国士舘大学）

【最優秀投手賞】

○男子1部：吉本 滉（日本体育大学）

○女子1部：増渕 安月（東京女子体育大学）

○男子2部：荒木 陽大（明治大学）

○女子2部：和田 苺香（国士舘大学）

【首位打者賞】

○男子1部：竹内 淳貴（日本体育大学）

○女子1部：橋口 亜海（日本体育大学）

○男子2部：石田 篤基（成蹊大学）

○女子2部：岡本 悠（国士舘大学）

⑧第56回関東大学ソフトボール選手権大会 男子結果

会期：2025年11月1日（土）～3日（月祝）

会場：東京都 あきる野市市民球場・山田グランド野球場・TCN スポーツパーク永山・福生市営球場

第56回関東大学ソフトボール選手権大会 (男子の部)

- ◆ 大会日程 令和7年11月1日（土）～3日（月祝） 予備日 4日（火）
- ◆ 大会会場 東京都
 - A あきる野市市民球場
 - B 山田グランド野球場
 - C TCNスポーツパーク永山
 - D 福生市営野球場
- ◆ 試合開始予定時間
 - 第1試合 10:00～
 - 第2試合 12:00～
 - 第3試合 14:00～

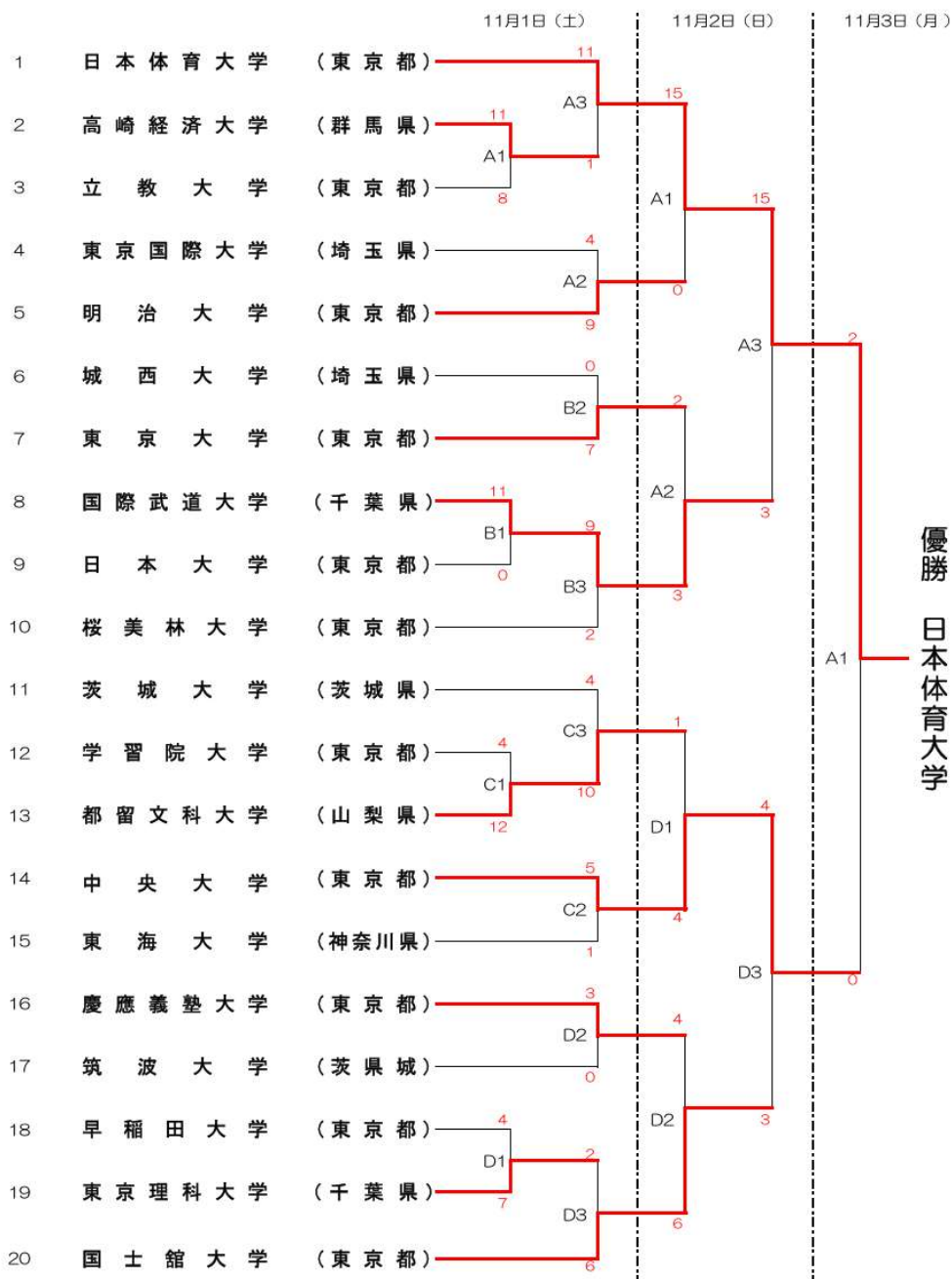

⑨第56回関東大学ソフトボール選手権大会 女子結果

会期：2025年11月1日（土）～3日（月祝）

会場：東京都 三輪みどり山球場・東京富士大学・早稲田大学・町田市民球場

第56回関東大学ソフトボール選手権大会 （女子の部）

- ◆ 大会日程 令和7年11月1日（土）～3日（月祝） 予備日 4日（火）
- ◆ 大会会場 東京都
 - E 三輪みどり山球場
 - F 東京富士大学
 - G 早稲田大学
 - H 町田市民球場
- ◆ 試合開始予定時間
 - 第1試合 9:00～
 - 第2試合 11:00～
 - 第3試合 13:00～

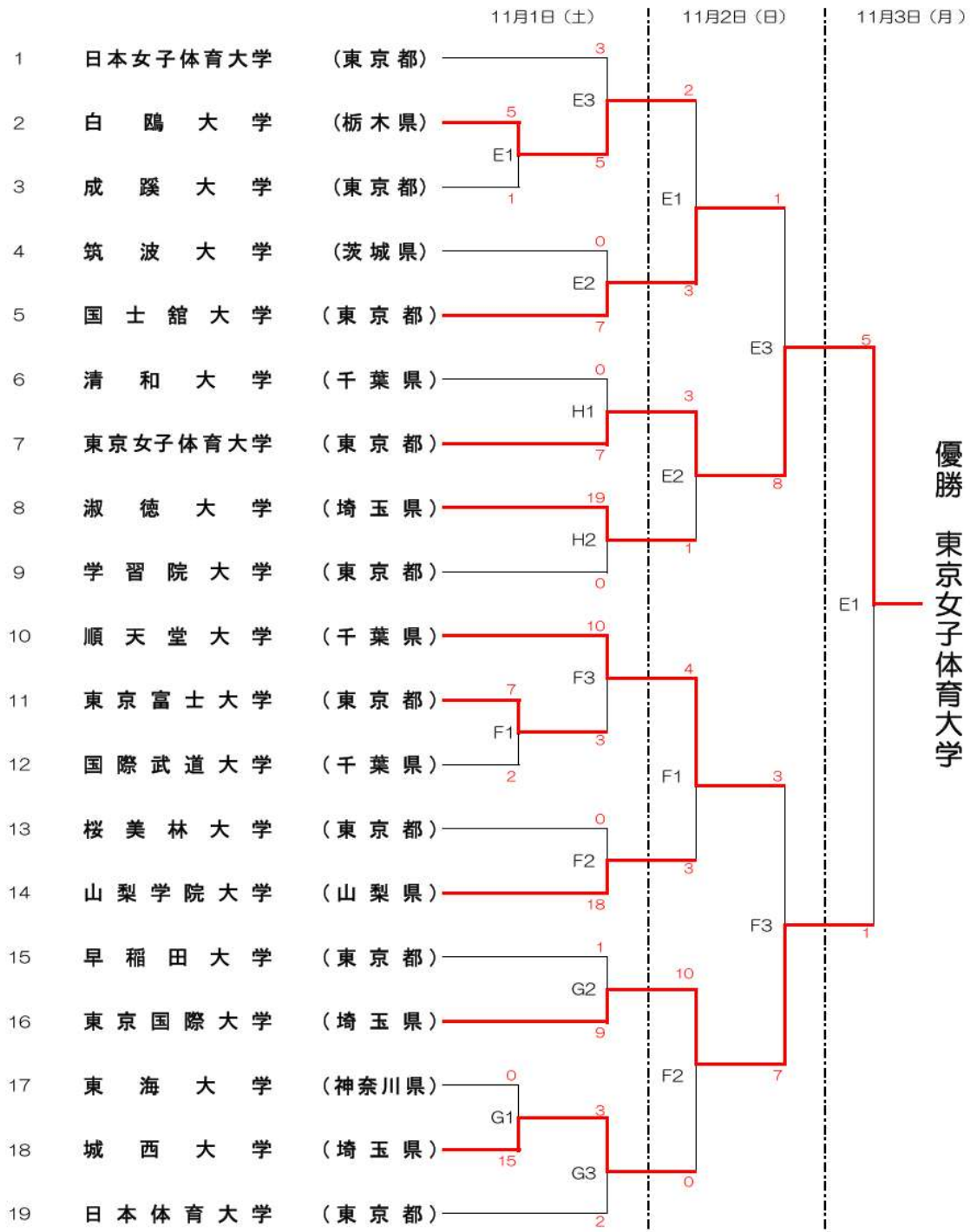

優勝 東京女子体育大学

⑩第2回男子U23アジアカップ 2025年6月2日(月)～5日(木)

U23 Men Softball Asia Cup 2025 大学男子日本代表チーム選手名簿

選手（守備別五十音順）

NO.	守備	氏名	所属
1	投手	宇土 瑞優	福岡大学
2	"	高橋 理央	同志社大学
3	"	吉本 和央	日本体育大学
4	捕手	上野 結来	同志社大学
5	"	中西 崇晏	中京大学
6	内野手	安形 恭悟	中京大学
7	"	有村 翼冴	環太平洋大学
8	"	植村 和希	中京大学
9	"	北川 航大	中京大学
10	"	櫻井 政龍	国土舘大学
11	"	竹内 淳貴	日本体育大学
12	"	藤井 一誠	京都産業大学
13	外野手	大橋 優也	環太平洋大学
14	"	齋藤 拓哉	早稲田大学
15	"	田中 元太	国際武道大学
16	"	宮本 祐道	日本体育大学

スタッフ

NO.	役職	氏名	所属
1	チームリーダー	佐藤 理恵	東京女子体育大学
2	ヘッドコーチ	高橋 流星	日本体育大学
3	アシスタントコーチ	平本 拓朗	平林金属（環太平洋大学）
4	アシスタントコーチ兼総務	三谷 舜	中京大学
5	トレーナー	齋藤 雄介	Spitzen Performance

派遣期間：2025年5月30日(金)～2025年6月6日(金)

全勝優勝 本連盟より5名が選出

佐藤 理恵 会長（東京女子体育大学）

高橋 流星 理事長（日本体育大学）

吉本 和央・竹内 淳貴・宮本 祐道（日本体育大学）

櫻井 政龍（国土舘大学）

齋藤 拓哉（早稲田大学）

試合スケジュール

日付	現地時間	日本時間	対戦カード		試合会場	
6月2日(月) オープニングラウンド	9:00	11:00	日本	15-0 試合レポート	マレーシア	Field A
	9:00	11:00	香港	4-19	インド	Field B
	11:00	13:00	シンガポール	12-2	タイ	Field A
	13:00	15:00	インド	0-7	マレーシア	Field A
	15:00	17:00	香港	0-21 試合レポート	日本	Field A
日付	現地時間	日本時間	対戦カード		試合会場	
6月3日(火) オープニングラウンド	9:00	11:00	インド	0-7	シンガポール	Field A
	9:00	11:00	日本	15-0 試合レポート	タイ	Field B
	11:00	13:00	香港	0-14	マレーシア	Field A
	13:00	15:00	日本	9-0 試合レポート	シンガポール	Field A
	15:00	17:00	インド	2-4	タイ	Field A
日付	現地時間	日本時間	対戦カード		試合会場	
6月4日(水) オープニングラウンド	9:00	11:00	香港	0-12	タイ	Field A
	9:00	11:00	マレーシア	1-8	シンガポール	Field B
	11:00	13:00	インド	0-9 試合レポート	日本	Field A
	13:00	15:00	香港	1-11	シンガポール	Field A
	15:00	17:00	マレーシア	11-0	タイ	Field A
日付	現地時間	日本時間	対戦カード		試合会場	
6月5日(木) 順位決定戦	9:00	11:00	香港 オープニングラウンド6位	0-10	インド オープニングラウンド5位	Field B
	9:00	11:00	 タイ オープニングラウンド4位	5-4	マレーシア オープニングラウンド3位	Field A
	11:00	13:00	 シンガポール オープニングラウンド2位	2-9 試合レポート	日本 オープニングラウンド1位 	Field A
	13:30	15:30	表彰式			

